

ДИЗАЙН КАЧЕСТВО НАДЁЖНОСТЬ ДОСТУПНОСТЬ УДОБСТВО

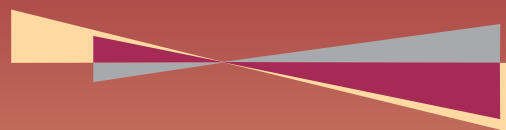

ISO9001
PANASONIC ELECTRIC WORKS
SHIN DONG-A COMPANY



ЭЛЕКТРОУСТАНОВОЧНЫЕ ИЗДЕЛИЯ 2011



We are go along with Beautiful living space!

PANASONIC ELECTRIC WORKS SHIN DONG-A COMPANY

Ведущая Южно-Корейская компания, специализирующаяся на производстве широкого ассортимента высококачественной электротехнической продукции. Производство организовано и контролируется в соответствии с системой качества ISO 9001.



ОРИГИНАЛЬНЫЙ ДИЗАЙН изделий PANASONIC SHIN DONG-A удачно вписывается в любой интерьер – от квартиры и жилого дома до гостиниц или элитных офисов.

- ✓ прямоугольная форма (вертикальное и горизонтально расположение);
- ✓ цвета – слоновая кость, чисто белый;
- ✓ ассортимент: выключатели и переключатели 1- 6 клавиш, евро - розетки, светорегуляторы, системы автоматического и дистанционного управления освещением, слаботочные розетки: телефонные, TV, компьютерные, аудио (в т.ч. и для HI-FI, HI-END аппаратуры), специальная рамочная серия для сборки любой необходимой комбинации.

КАЧЕСТВО И НАДЕЖНОСТЬ изделия PANASONIC SHIN DONG-A изготовлены из высококачественного пластика. Поверхность глянцевая, легко очищается, не теряет цвета со временем. Механизмы рассчитаны на не менее, чем 10-летний срок службы.

КАЧЕСТВО оборудования PANASONIC SHIN DONG-A подтверждается международным сертификатом (ISO 9001) и российским сертификатом качества.

УДОБСТВО Все изделия PANASONIC SHIN DONG-A имеют самозажимные контакты и параллельные клеммы, что облегчает монтаж и позволяет обходиться без распаечных коробок. Все розетки снабжены клапанной защитой, предохраняющей от случайного поражения электрическим током. Это особенно важно, если в помещении бывают дети. Умные устройства (таймеры, датчики движения, дистанционное управление освещением, имитация присутствия) позволяют облегчить управление освещением и делают дом уютней и комфортней.

ДОСТУПНОСТЬ Единственное, в чем продукция PANASONIC SHIN DONG-A уступает европейским аналогам, - это цена, которая значительно ниже.

ИНДИВИДУАЛЬНАЯ ФИРМЕННАЯ УПАКОВКА Изделия PANASONIC SHIN DONG-A поставляются в индивидуальной цветной упаковке с маркировкой и инструкцией на русском языке, а также штрих-кодом по международной системе производителей товаров EAN-UCC.



Все изделия в серии поставляются в сборе в индивидуальной упаковке



ВЫКЛЮЧАТЕЛИ И ПЕРЕКЛЮЧАТЕЛИ КЛАВИШНЫЕ

● «Белый» ● «Слоновая кость» ● 220-250 V; 15 A ● Упаковка 1/50

Описание	Белый цвет	Слоновая кость
Выключатель 1 кл.	WSN 0321 WH	WSN 0321
Выключатель 2 кл.	WSN 0322 WH	WSN 0322
Выключатель 3 кл.	WSN 0323 WH	WSN 0323
Выключатель 1 кл. (подсветка)	WSN 0324 WH	WSN 0324
Выключатель 2 кл. (подсветка)	WSN 0325 WH	WSN 0325
Выключатель 3 кл. (подсветка)	WSN 0326 WH	WSN 0326
Переключатель 1 кл. (подсветка)	WSN 0424 WH	WSN 0424
Переключатель 2 кл. (подсветка)	WSN 0425 WH	WSN 0425
Переключатель 3 кл. (подсветка)	WSN 0426 WH	WSN 0426
Выключатель подсветка / маркер FAN	WSN 2636 WH	WSN 2636

4, 5, 6 клавишные выключатели и переключатели поставляются в виде комплектующих (подробно на стр. 7).
У выключателей подсветка - красный светодиод, у переключателей - зелёный.

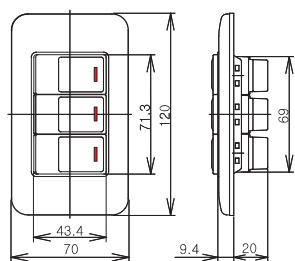

WSN 0321
Выключатель 1 кл.



WSN 0322
Выключатель 2 кл.



WSN 0323
Выключатель 3 кл.



WSN 2636
Выключатель 2 кл.
(подсветка / маркер)



WSN 0324
Выключатель 1 кл.
(подсветка)

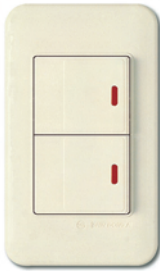

WSN 0325
Выключатель 2 кл.
(подсветка)

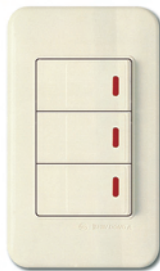

WSN 0326
Выключатель 3 кл.
(подсветка)



WSN 0424
Переключатель 1 кл.
(подсветка)



WSN 0426
Переключатель 3 кл.
(подсветка)



СВЕТОРЕГУЛЯТОРЫ (DIMMERS)

● «Белый» ● «Слоновая кость» ● 220V; 50-60 Гц ● Упаковка 1/50

Описание	Белый цвет	Слоновая кость
Светорегулятор 500 W с выключателем 15A (с подсветкой)	WSN 1822 WH	WSN 1822
Светорегулятор 700 W с выключателем 15A (с подсветкой)	WSN 1826 WH	WSN 1826
Светорегулятор 1000W с выключателем 15A (с подсветкой)	WSN 1827 WH	WSN 1827

Устройство состоит из двух независимых частей - светорегулятора и выключателя 15А. Подключение возможно как независимо друг от друга, так и параллельно или последовательно. Диммеры позволяют плавно регулировать яркость ламп накаливания. Светорегуляторы предназначены для использования только с лампами накаливания.

COMMON TYPE

РОЗЕТКИ ЭЛЕКТРИЧЕСКИЕ

● «Белый» ● «Слоновая кость» ● 220-250 V; 15 A

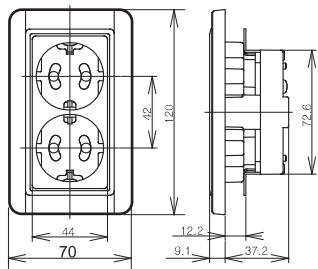

WSN 1122
Розетка 2-я с заземлением
Упаковка 1/50

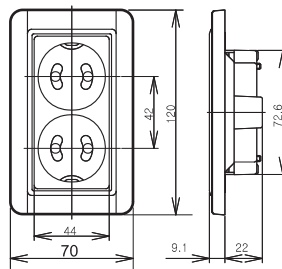

WSN 1222
Розетка 2-я без заземления
Упаковка 1/50



WSN 1121
Розетка 1-я с заземлением
Упаковка 1/50



WSN 1221
Розетка 1-я без заземления
Упаковка 1/50



WSN 5445
Розетка 4-я без заземления
Упаковка 1/60



WSN 5428
Розетка 4-я с заземлением
Упаковка 1/30

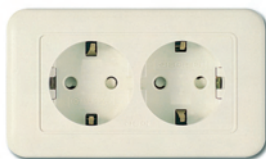

WSN 1124
Розетка 2-я с заземлением
горизонтальная
Упаковка 1/50

Розетки снабжены клапанной защитой от случайного контакта

По умолчанию, цвет изделия - "слоновая кость", при заказе "белого цвета" в конце кода добавляется WH. Например WSN1222 WH - Розетка 2-я без заземления. Цвет - белый.

РОЗЕТКИ ВЛАГОЗАЩИЩЕННЫЕ

● «Белый» ● «Слоновая кость» ● 220-250 V; 15 A



WRP 2211 WH
Розетка 1-я белая с заземлением и крышкой
Упаковка - 1/100



WRP 2212 WH
Розетка 2-я с заземлением и крышкой, белая
Упаковка - 1/80



WRP 22110 WH
Розетка 2-я с заземлением и крышкой, белая, горизонтальная
Упаковка - 1/80

Розетки снабжены клапанной защитой от случайного контакта

По умолчанию, цвет изделия - "слоновая кость", при заказе "белого цвета" в конце кода добавляется WH.

РОЗЕТКИ С ВЫКЛЮЧАТЕЛЕМ

● «Белый» ● «Слоновая кость» ● 220-250 V; 15 A



WST 1022
Розетка с выключателем



WST 1023
Розетка с заземлением с выключателем



WST 1022 L
Розетка с выключателем (подсветка)



WST 1023 L
Розетка с заземлением с выключателем (подсветка)

Упаковка 1/50

Розетка и выключатель являются независимыми устройствами.

Розетки снабжены клапанной защитой от случайного контакта

По умолчанию, цвет изделия - "слоновая кость", при заказе "белого цвета" в конце кода добавляется WH.

РОЗЕТКИ СЛАБЫХ ТОКОВ

- «Белый» • «Слоновая кость» • телефон • CAT5 • TV • аудио • кнопки звонка



TV розетка
WST 1325 - оконечная
WST 1326 - проходная
WST 1327 - 3 линии



WST 1423
 Розетка телефонная 6P



WST 1426
 Розетка телефонная 2-я 2x 6P



WST 1427
 Розетка компьютерная CAT5 (RJ-45)



WST 0720
 Кнопка звонка 6A, 250В

TV UNIT

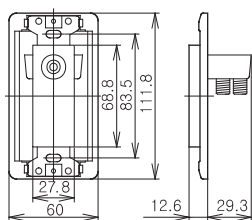

Штекер TV с резьбой



WSW 0727
 Розетка аудио 1-я



WSW 0728
 Розетка аудио 2-я



WNB 1026 WH
 Розетка аудио 1-я. Белый.



WNB 1027 WH
 Розетка аудио 2-я. Белый.

Золотое покрытие 24 К.Цанговый зажим. Для аудиоаппаратуры Hi-Fi, Hi-END класса.

КОМБИНАЦИИ СИЛОВЫХ И СЛАБОТОЧНЫХ РОЗЕТОК

- «Белый» • «Слоновая кость» • 220-250 V; 15 A

Код	Рамка	Описание	Упаковка
WST 5425	2-я (квадратная)	Розетка 2-я без з/к	+ Розетка TV оконечная 1/60
WST 5459		Розетка 2-я з/к	+ Розетка TV оконечная 1/30
WST 5756		Розетка 2-я без з/к	+ Розетка TF.1 1/60
WST 5743		Розетка 2-я з/к	+ Розетка TF.1 1/30
WST 5747		Розетка 2-я з/к	+ Розетка TF.2 1/30
WST 5748		Розетка 1-я з/к	+ Розетка TV оконечная 1/30
WST 5749		Розетка 2-я з/к	+ Розетка CAT5 (комп.) 1/30
WST 5751		Розетка TF-1	+ Розетка TV оконечная 1/30
WST 5752		Розетка TF-2	+ Розетка TV оконечная 1/30
WST 5753		Розетка TF.1+CAT5	+ Розетка TV оконечная 1/30
WST 6222	3-я	Розетка 2-я без з/к	+ Розетка TV + Розетка TF.1 1/15
WST 6223		Розетка 2-я з/к	+ Розетка TV + Розетка TF.1 1/15
WST 6224	4-я	Розетка 4-я без з/к	+ Розетка TV + Розетка TF.1 1/15
WST 6225		Розетка 4-я з/к	+ Розетка TV + Розетка TF.1 1/15

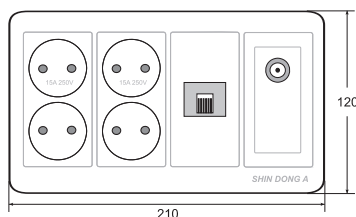

комбинация в 4-й рамке:
 розетка 4-я + розетка телефонная + розетка TV оконечная

комбинация в 2-й рамке:

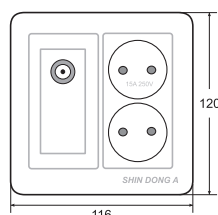

комбинация в 3-й рамке:

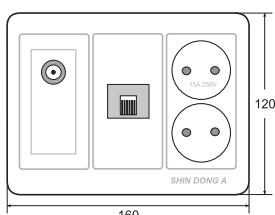

WST 5459
 Розетка 2-я с заземлением + Розетка TV оконечная



WST 5753
 Розетка TF.1+CAT5 + Розетка TV оконечная

Возможна сборка любой комбинации из слаботочных и силовых розеток из комплектующих и специальных рамок. (Стр.8)

DELUX TYPE

В серии DELUX на клавишах установлены пластиковые полумягкие накладки серого и золотистого цветов, по умолчанию накладки - серые, при заказе изделий с золотистыми накладками в конце кода добавляется "G". Например WSN 0121G - Выключатель 1 кл. с золотистой накладкой. В серию входят выключатели и переключатели, светорегуляторы, выключатели с ДУ.

Все изделия в серии поставляются в сборе в индивидуальной упаковке



ВЫКЛЮЧАТЕЛИ И ПЕРЕКЛЮЧАТЕЛИ КЛАВИШНЫЕ

● «Слоновая кость» ● 220-250 V; 15 A ● Упаковка 1/50

Описание	Код (серые накладки)	Код (золотистые накладки)
Выключатель 1 кл.	WSN 0121	WSN 0121 G
Выключатель 2 кл.	WSN 0122	WSN 0122 G
Выключатель 3 кл.	WSN 0123	WSN 0123 G
Выключатель 1 кл. (подсветка)	WSN 0124	WSN 0124 G
Выключатель 2 кл. (подсветка)	WSN 0125	WSN 0125 G
Выключатель 3 кл. (подсветка)	WSN 0126	WSN 0126 G
Переключатель 1 кл. (подсветка)	WSN 0224	WSN 0224 G
Переключатель 2 кл. (подсветка)	WSN 0225	WSN 0225 G
Переключатель 3 кл. (подсветка)	WSN 0226	WSN 0226 G
Выключатель подсветка / маркер FAN	WSN 2536	WSN 2536 G

4, 5, 6 клавишные выключатели и переключатели поставляются в виде комплектующих (подробно на стр.7).
У выключателей подсветка - красный светодиод, у переключателей - зелёный.

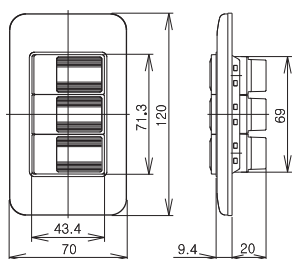

WSN 0121
Выключатель 1 кл.



WSN 0125
Выключатель 2 кл.
(подсветка)



WSN 0122 G
Выключатель 2 кл.

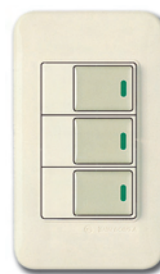

WSN 0226 G
Переключатель 3 кл.
(подсветка)

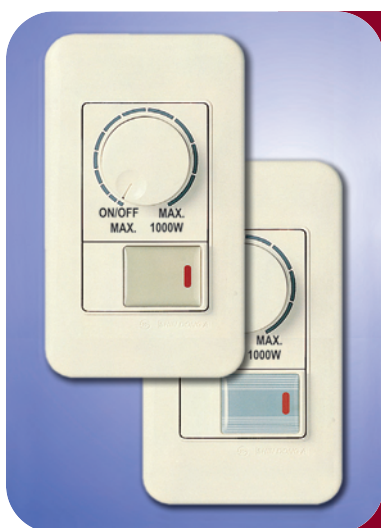

СВЕТОРЕГУЛЯТОРЫ (DIMMER)

● «Слоновая кость» ● 220 V; 50/60 Гц ● Упаковка 1/50

Описание	Код (серые накладки)	Код (золотистые накладки)
Светорегулятор 500 W с выключателем 15A (с подсветкой)	WSN 1722	WSN 1722 G
Светорегулятор 700 W с выключателем 15A (с подсветкой)	WSN 1726	WSN 1726 G
Светорегулятор 1000W с выключателем 15A (с подсветкой)	WSN 1727	WSN 1727 G

Устройство состоит из двух независимых частей - светорегулятора и выключателя 15A. Подключение возможно как независимо друг от друга, так и параллельно или последовательно. Диммеры позволяют плавно регулировать яркость ламп накаливания. Светорегуляторы предназначены для использования только с лампами накаливания.

ВЫКЛЮЧАТЕЛИ С ДИСТАНЦИОННЫМ УПРАВЛЕНИЕМ НА ИК-ЛУЧАХ

● «Слоновая кость» ● 220 V; 50/60 Гц ● Упаковка 1/30

Описание	Код (серые накладки)	Код (золотистые накладки)
Выключатель 1 кл. с ДУ Max 120 Вт	WSN 1625	WSN 1625 G
Выключатель 1 кл. с ДУ Max 2x120 Вт	WSN 1626	WSN 1626 G

Выключатели с дистанционным управлением устанавливаются вместо обычных клавишных выключателей. Дальность действия - 6 метров в зоне прямой видимости.



● датчики движения ● таймеры ● выключатели с ДУ с часами и будильником

220 V; 50/60Гц



Датчик движения настенный 200Вт
WST 1822 двухпроводный. Схема 1
WST 1823 четырехпроводный. Схема 2



Датчик движения потолочный. Белый. 200Вт
WSW 0550 двухпроводный. Схема 1
WSW 0560 четырехпроводный. Схема 2

Схема 1. Двухпроводная.

Подключение вместо обычного выключателя
В качестве нагрузки допускаются
ТОЛЬКО ЛАМПЫ НАКАЛИВАНИЯ



Схема 2. Четырехпроводная.

Разрешенные нагрузки: лампы
накаливания, компактные
люминесцентные лампы,
трансформаторы 12В,
галогенные лампы 220 В

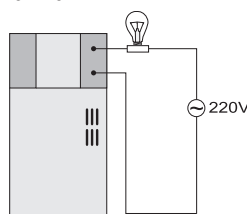
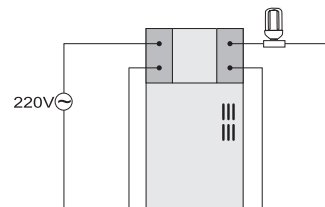

Time Keeper

Выключатели с
дистанционным
управлением.

- ✓ Часы
- ✓ Будильник
- ✓ Эффект присутствия
- ✓ Дальность действия - 6 метров в зоне прямой видимости



WSW 1121 Выключатель 1-й. 1x200 Вт.
WSW 1122 Выключатель 2-й. 2x200 Вт.

- Установка текущего времени
- Кнопка будильника
- Установка Эффекта присутствия
- Таймер на включение-выключение



- Кнопки установки
- Светодиод



WST 1523
Таймер 1А

КОМПЛЕКТУЮЩИЕ КЛАВИШНЫХ ВЫКЛЮЧАТЕЛЕЙ

позволяют собрать изделия, не поставляющиеся в собранном виде: 4, 5, 6 клавишные выключатели и переключатели и переключатели без подсветки, а также комбинировать выключатели и переключатели в двойной рамке

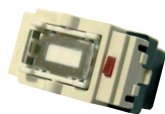

M-4
Механизм выключателя с подсветкой



KEY 01-3
Клавиши тройного выключателя с подсветкой Common Type



KEY 10-2
Клавиши двойного выключателя Delux Type (золотистый)



KEY 20-1
Клавиша одинарного выключателя Delux Type (серый)

ПРИМЕРЫ:

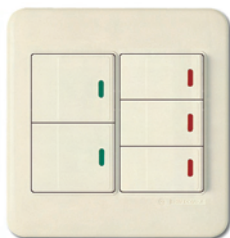

переключатель 2 кл. с подсветкой + выключатель 3 кл. с подсветкой
FR 402 + KEY 02-2+ KEY 01-3 + M-6 (2шт) + M-4 (3 шт)



переключатель 2 кл. без подсветки
FR 401 + KEY 20-2 + M-3 (2шт)

Код	Описание	Упаковка
МЕХАНИЗМЫ ВЫКЛЮЧАТЕЛЕЙ И ПЕРЕКЛЮЧАТЕЛЕЙ		
M-1	Механизм выключателя, 15А	10 / 100
M-3	Механизм переключателя, 15А	10 / 100
M-4	Механизм выключателя (красная подсветка) , 15А	10 / 100
M-6	Механизм переключателя (зелёная подсветка) , 15А	10 / 100
РАМКИ (В КОМПЛЕКТЕ С КРЕПЁЖНОЙ ПЛАСТИНОЙ)		
FR 401	Рамка для выключателей	10 / 100
FR 402	Двойная рамка для выключателей	10 / 100
КОМПЛЕКТЫ КЛАВИШ ДЛЯ СЕРИИ COMMON TYPE		
KEY 00-1	Клавиша 1-я. Common	10 / 100
KEY 00-2	Клавиши 2-е. Common	10 / 100
KEY 00-3	Клавиши 3-е. Common	10 / 100
KEY 01-1	Клавиша 1-я с подсветкой. Common Red.	10 / 100
KEY 01-2	Клавиши 2-е с подсветкой. Common Red.	10 / 100
KEY 01-3	Клавиши 3-е с подсветкой. Common Red.	10 / 100
KEY 02-1	Клавиша 1-я переключателя. Common Green.	10 / 100
KEY 02-2	Клавиши 2-е переключателя. Common Green.	10 / 100
KEY 02-3	Клавиши 3-е переключателя. Common Green.	10 / 100
КОМПЛЕКТЫ КЛАВИШ ДЛЯ СЕРИИ DELUX TYPE GOLD (золотистые накладки)		
KEY 10-1	Клавиша 1-я. Gold	10 / 100
KEY 10-2	Клавиши 2-е. Gold	10 / 100
KEY 10-3	Клавиши 3-е. Gold	10 / 100
KEY 11-1	Клавиша 1-я с подсветкой. Gold Red.	10 / 100
KEY 11-2	Клавиши 2-е с подсветкой. Gold Red.	10 / 100
KEY 11-3	Клавиши 3-е с подсветкой. Gold Red.	10 / 100
KEY 12-1	Клавиша 1-я переключателя. Gold Green.	10 / 100
KEY 12-2	Клавиши 2-е переключателя. Gold Green.	10 / 100
KEY 12-3	Клавиши 3-е переключателя. Gold Green.	10 / 100
КОМПЛЕКТЫ КЛАВИШ ДЛЯ СЕРИИ DELUX TYPE GREY (серые накладки)		
KEY 20-1	Клавиша 1-я. Grey	10 / 100
KEY 20-2	Клавиши 2-е. Grey	10 / 100
KEY 20-3	Клавиши 3-е. Grey	10 / 100
KEY 21-1	Клавиша 1-я с подсветкой. Grey Red.	10 / 100
KEY 21-2	Клавиши 2-е с подсветкой. Grey Red.	10 / 100
KEY 21-3	Клавиши 3-е с подсветкой. Grey Red.	10 / 100
KEY 22-1	Клавиша 1-я переключателя. Grey Green.	10 / 100
KEY 22-2	Клавиши 2-е переключателя. Grey Green.	10 / 100
KEY 22-3	Клавиши 3-е переключателя. Grey Green.	10 / 100

РАМКИ ДЛЯ КОМБИНАЦИЙ И КОМПЛЕКТУЮЩИЕ

позволяют собирать комбинации в 1-4 местные рамки, не поставляющиеся в собранном виде: розетки 220В + розетки слабых токов



КОМБИНАЦИЯ В ОДНОМЕСТНОЙ РАМКЕ:
TF.1 + TV в одноместной рамке

WST 1922 + WST 1935 + WRP 0521 + WST 1331 (I)

размеры одноместных рамок
WST 1921 (рамка TF.1)

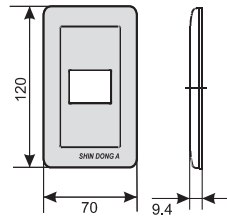

размеры двухместных рамок
WST 2036 (1-я Розетка + TV)

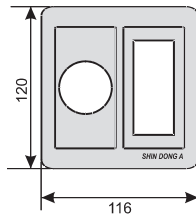

КОМБИНАЦИЯ В ДВУХМЕСТНОЙ РАМКЕ:

Розетка TF.1 + CAT5 + Розетка 2-я з/к

WST 2032 + WST 1935 + WRP 0521 + WRP 0523 + WSN 1122 (I)

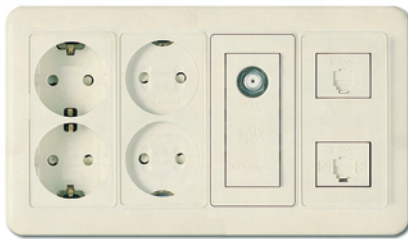

КОМБИНАЦИЯ В ЧЕТЫРЁХМЕСТНОЙ РАМКЕ:

Розетка 2-я с з/к + Розетка 2-я + TV + TF.1 + CAT5
WST2241-1 + WST1122 (I) + WST1222 (I) + WST1325(I) +
WST1935 + WRP0521 + WRP0523

Код	Описание	Упаковка
РАМКИ ОДНОМЕСТНЫЕ. Размер 70X120.		
WST 1921	РАМКА TF.1	10 / 300
WST 1922	РАМКА TF.2	10 / 300
WST 1923	РАМКА TV или TF.3	10 / 300
WST 1925	РАМКА ДВОЙНОЙ РОЗЕТКИ	10 / 300
РАМКИ ДВУХМЕСТНЫЕ. Размер 116X120.		
WST 2021	РАМКА TF.1+TF.1	10 / 150
WST 2022	РАМКА TF.1+TF.2	10 / 150
WST 2023	РАМКА TF.1+TV	10 / 150
WST 2024	РАМКА TF.2+TF.2	10 / 150
WST 2025	РАМКА TF.2+TV	10 / 150
WST 2026	РАМКА TF.3+TV	10 / 150
WST 2028	РАМКА 1 розетка+TF.1	10 / 150
WST 2028-1	РАМКА 1 розетка+TF.2	10 / 150
WST 2031	РАМКА 2 розетки+TF.1	10 / 150
WST 2032	РАМКА 2 розетки+TF.2	10 / 150
WST 2033	РАМКА 2 розетки+TV	10 / 150
WST 2036	РАМКА 1 розетка+TV	10 / 150
WST 2038	РАМКА ДЛЯ ДВУХ ДВОЙНЫХ РОЗЕТОК	10 / 150
РАМКИ ТРЁХМЕСТНЫЕ. Размер 160X120.		
WST 2137	РАМКА 2 розетки+TV+TF.2	10 / 100
WST 2137-1	РАМКА 2 розетки+TV+TF.3	10 / 100
WST 2141	РАМКА 2 розетки+TV+TF.1	10 / 100
РАМКИ ЧЕТЫРЁХМЕСТНЫЕ. Размер 210X120.		
WST 2241	РАМКА 4 розетки+TV+TF.1	10 / 100
WST 2241-1	РАМКА 4 розетки+TV+TF.2	10 / 100
WST 2242	РАМКА (4 розетки+TV+TF.3)	10 / 100
КОМПЛЕКТУЮЩИЕ ДЛЯ КОМБИНАЦИЙ		
WST 1935	Пластина для комбинаций.	10 / 450
WRP 0521	Гнездо телефонное 6P	10 / 350
WRP 0523	Гнездо CAT5 8P	10 / 350
WST 1331 (I)	Гнездо TV оконечное.	10 / 300
WSW 0727 (I)	Гнездо AUDIO. 2P	10 / 300
WST 1325 (I)	TV модуль оконечный. Для комбинаций.	1 / 50
WST 1326 (I)	TV модуль проходной. Для комбинаций.	1 / 50
WSN 1221 (I)	Розетка 1-я. Для комбинаций	1 / 50
WSN 1222 (I)	Розетка 2-я. Для комбинаций	1 / 50
WSN 1121 (I)	Розетка 1-я з/к. Для комбинаций	1 / 50
WSN 1122 (I)	Розетка 2-я з/к. Для комбинаций	1 / 50

✓ Крепёжная пластина WST1935 позволяет закрепить до трёх гнезд WRP0521, WRP0523, WSW0727(I), WST1331 (I) в любом варианте.

✓ TV модули и розетки устанавливаются в рамки без дополнительных элементов и занимают одно место. Например в рамку WST 2033 возможно установить двойную розетку с заземлением или без и TV модуль проходной или оконечный. Вместо TV модуля возможна установка любых трёх гнезд с помощью крепёжной пластины WST 1935.

КОМПЛЕКТУЮЩИЕ ДЛЯ КОМБИНАЦИЙ

✓ Гнезда подходят для установки в рамки Anam



WRP 0521
Гнездо телефонное. 6P



WRP 0523
Гнездо компьютерной розетки 5 категории. 8P



WST 1331 (I)
Гнездо TV оконечное



WSW 0727 (I)
Гнездо аудио. 2P



WST1326 (I)
TV модуль, проходной



WST1221 (I)
Розетка 1-я
Для комбинаций



WST1222 (I)
Розетка 2-я
Для комбинаций



WST1121 (I)
Розетка 1-я с з/к
Для комбинаций



WST1122 (I)
Розетка 2-я с з/к
Для комбинаций

PARTHENON SERIES

Новый дизайн
от Panasonic



Silver
Матовое серебро



Champagne Gold
Матовое золото



Matt White
Матовый белый

ВЫКЛЮЧАТЕЛИ И ПЕРЕКЛЮЧАТЕЛИ КЛАВИШНЫЕ

15A 250 V

SILVER	GOLDEN	WHITE	
WRC 2421	WRC 3421	WRC 4421	Переключатель 1-й
WRC 2422	WRC 3422	WRC 4422	Переключатель 2-й
WRC 2423	WRC 3423	WRC 4423	Переключатель 3-й
WRC 2424	WRC 3424	WRC 4424	Переключатель 1-й с подсветкой
WRC 2425	WRC 3425	WRC 4425	Переключатель 2-й с подсветкой
WRC 2426	WRC 3426	WRC 4426	Переключатель 3-й с подсветкой

Переключатели возможно использовать как обычные выключатели для включения/выключения нагрузки (схема 1). Для включения/выключения нагрузки с двух мест используются два переключателя (схема 2).

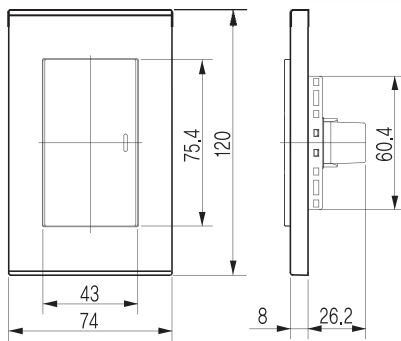

WRC 2421
Переключатель
1-клавишный
Матовое серебро



WRC 3421
Переключатель
1-клавишный
Матовое золото



WRC 4421
Переключатель
1-клавишный
Матовый белый



WRC 2422
Переключатель
2-клавишный
Матовое серебро



WRC 4422
Переключатель
2-клавишный
Матовый белый



WRC 4423
Переключатель
3-клавишный
Матовый белый



WRC 4424
Переключатель
1-клав. с подсветкой
Матовый белый



WRC 3425
Переключатель
2-клав. с подсветкой
Матовое золото



WRC 4425
Переключатель
2-клав. с подсветкой
Матовый белый



WRC 3426
Переключатель
3-клав. с подсветкой
Матовое золото

Схема 1. Подключение переключателя для включения нагрузки с одного места (как обычный выключатель)



Схема 2. Подключение 2-х переключателей для включения нагрузки с двух мест



PARTHENON SERIES

РОЗЕТКИ ЭЛЕКТРИЧЕСКИЕ 220-250V 16A

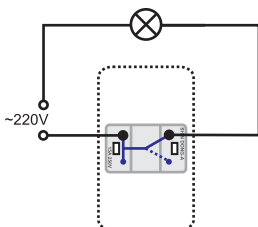
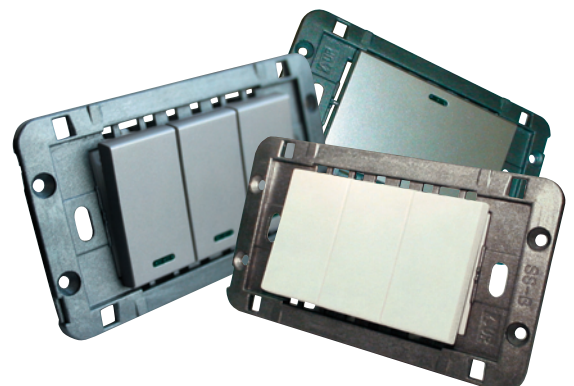
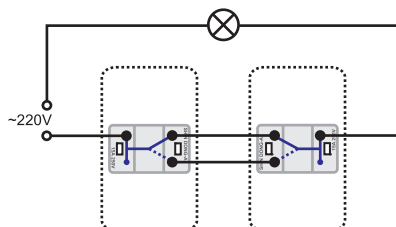

SILVER	GOLDEN	WHITE	
WRC 2121	WRC 3121	WRC 4121	Розетка 1-я з/к, вертикальная 16А
WRC 2122	WRC 3122	WRC 4122	Розетка 2-я з/к, вертикальная 16А
WRC 2124	WRC 3124	WRC 4124	Розетка 2-я з/к, горизонтальная 16А
WRC 2127	WRC 3127	WRC 4127	Розетка 2-я з/к, вертикальная, Safety, 16А
WRC 2128	WRC 3128	WRC 4128	Розетка 2-я з/к, вертикальная, гнёзда 45°, 16А
WRC 2140	WRC 3140	WRC 4140	Розетка 2-я з/к, вертикальная, гнёзда 30°, Safety, 16А
WRC 2142	WRC 3142	WRC 4142	Розетка 4-я з/к, гнёзда 45°, 16А
WRC 2144	WRC 3144	WRC 4144	Розетка 4-я з/к, гнёзда 30°, Safety, 16А
WRC 2146	WRC 3146	WRC 4146	Розетка 4-я з/к, Safety, 16А
WRC 2337	WRC 3337	WRC 4337	Розетка 1-я з/к с выключателем 16А
WRC 2338	WRC 3338	WRC 4338	Розетка 2-я з/к с выключателями розеток 16А



WRC 2121

Розетка
1-я вертикальная
с заземлением 16 А
Матовое серебро



WRC 3122

Розетка
2-я вертикальная
с заземлением 16 А
Матовое золото



WRC 4124

Розетка
2-я горизонтальная
с заземлением 16 А
Матовый белый



WRC 4127

Розетка
2-я с заземлением
*Safety 16 А
Матовый белый



WRC 4128

Розетка
2-я с заземлением
гнёзда 45° 16 А
Матовый белый



WRC 4140

Розетка
2-я с заземлением
гнёзда 30° *Safety 16 А
Матовый белый



WRC 4142

Розетка
4-я с заземлением
гнёзда 45° 16 А
Матовый белый



WRC 4144

Розетка
4-я с заземлением
гнёзда 30° *Safety 16 А
Матовый белый



WRC 4146

Розетка
4-я с заземлением
*Safety 16 А
Матовый белый



WRC 4337

Розетка с заземлением +
выключатель 15 А
Матовый белый



WRC 4338

Розетка 2-я з/к
с выключателями розеток
с подсветкой. *Safety. 16А.
Матовый белый

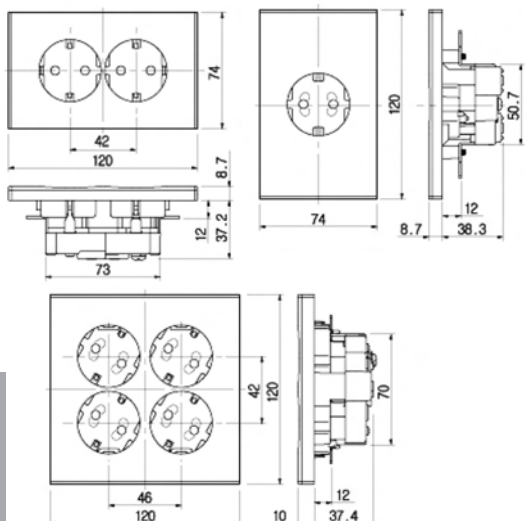

WRC 2337, WRC 3337, WRC 4337 – розетка и выключатель являются независимыми устройствами.

WRC 2338, WRC 3338, WRC 4338 – выключатель возможно использовать только для включения-выключения розетки.

***Safety** - розетки со шторками, входные гнёзда для подключения электрической вилки закрыты специальными защитными шторками, для обеспечения электробезопасности. Ещё их называют розетками "от детей". Шторки, и соответственно, доступ к токоведущим частям розетки открываются только в том случае, если одновременно получен доступ к двум входным гнёздам. Целесообразно данные розетки устанавливать, например, в детской комнате. Не подходят для использования с тонкими штекерными вилками.

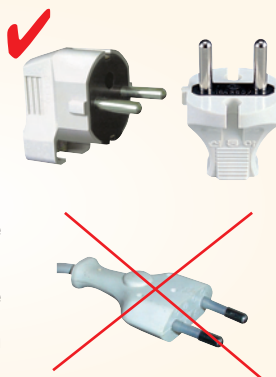

PARTHENON SERIES

TIME KEEPER III. ВЫКЛЮЧАТЕЛИ С ДИСТАНЦИОННЫМ УПРАВЛЕНИЕМ

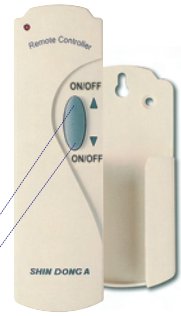
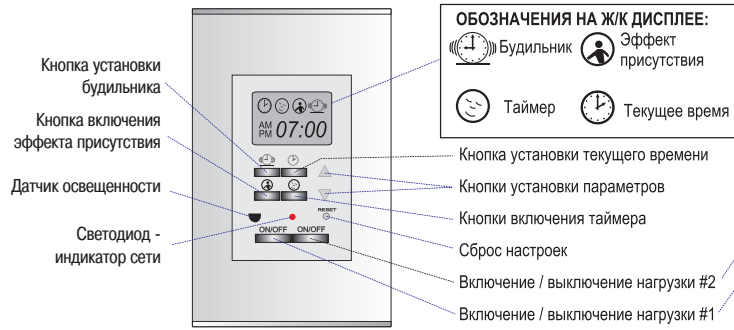

Параметры сети: 220В 50 Гц
 Мощность нагрузок: 2 x 200 Вт
 Виды нагрузок: лампы накаливания, компактные люминесцентные лампы, галогенные лампы 12В и 220 В

- ✓ Часы
- ✓ Будильник
- ✓ Эффект присутствия
- ✓ Дальность действия ДУ - 6 метров в зоне прямой видимости



WRC 2702
 Выключатель с ДУ 2x200Вт
 Time Keeper III
 Матовое серебро



WRC 3702
 Выключатель с ДУ 2x200Вт
 Time Keeper III
 Матовое золото



WRC 4702
 Выключатель с ДУ 2x200Вт
 Time Keeper III
 Матовый белый

РОЗЕТКИ ИНФОРМАЦИОННЫЕ

SILVER	GOLDEN	WHITE	
WRC 2510	WRC 3510	WRC 4510	Розетка TV оконечная
WRC 2524	WRC 3524	WRC 4524	Розетка телефонная
WRC 2525	WRC 3525	WRC 4525	Розетка телефонная + CAT5
WRC 2536	WRC 3536	WRC 4536	Розетка Аудио 1-ая, Hi-Fi, 24К
WRC 2537	WRC 3537	WRC 4537	Розетка Аудио 2-ая, Hi-Fi, 24К



WRC 4510
 Розетка TV оконечная
 Матовый белый



WRC 2524
 Розетка телефонная
 Матовое серебро



WRC 2525
 Розетка телефонная+CAT5
 Матовое серебро



WRC 4525
 Розетка телефонная+CAT5
 Матовый белый



WRC 4536
 Розетка Аудио 1-ая
 Матовый белый



WRC 4537
 Розетка Аудио 2-ая
 Матовый белый



КРЫШКИ МОНТАЖНЫХ КОРОБОК



WRC 2597
 Крышка монтажной коробки
 Матовое серебро



WRC 3597
 Крышка монтажной коробки
 Матовое золото



WRC 4597
 Крышка монтажной коробки
 Матовый белый



СЕРИЯ ДЛЯ НАРУЖНОГО МОНТАЖА

220-250 V



WRP 1014
Розетка 1-я без заземления 15А
упаковка 10/100



WRP 1012
Розетка 2-я без заземления 15А
упаковка 10/100



WRP 1013
Розетка 3-я без заземления 15А
упаковка 10/150



WRP 1701
Розетка на шнур 15А
упаковка 10/200



WRP 0814
Розетка 1-я с заземлением 15А
упаковка 10/100



WRP 0815
Розетка 2-я с заземлением 15А
упаковка 10/200



WPG 0500
Вилка 15А
упаковка 20/500



WPG 0400
Вилка с заземлением 15А
упаковка 10/300



WRP 2136
Удлинитель на 4 розетки. 15А 1.8 или 5 м.
с выключателем и предохранителем
упаковка 1/30



WRP 2174
Удлинитель на 6 розеток. 15А 1.8 или 5 м.
с выключателем и предохранителем
упаковка 1/20



WPG 0413
Розетка для плит 3Р 50А
упаковка 10/50



WPG 0306
Вилка для плит 3Р 50А
упаковка 10/50

- ✓ Удлинители WRP 2136, WRP 2174 позволяют подключать приборы, требующие заземления.
- ✓ Имеют встроенный выключатель с подсветкой и плавкий предохранитель.
- ✓ Длина шнура может быть 1.8 метра или 5 метров.



WSS 0211
Кнопка звонка 3А
упаковка 20/500



WSS 0401
Выключатель на шнур 3А
упаковка 10/100



КРЫШКИ РАСПРЕДЕЛИТЕЛЬНЫХ КОРОБОК

● «Белый» ● «Слоновая кость»

✓ Устанавливаются на установочные коробки с помощью крепежных пластин WST1935.

✓ Для крепежа одиночной крышки требуется одна пластина, для двойной - две.



WST 1927

Крышка одиночной коробки
упаковка 10 / 300



WST 2037

Крышка двойной коробки
упаковка 10 / 150

WST 1927

WST 2037

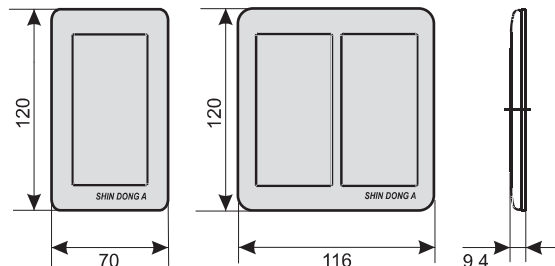

КОРОБКИ УСТАНОВОЧНЫЕ

Коробки для сплошных стен (кирпич, бетон, дерево)



KM1

Коробка 1-я
прямоугольная
Упаковка: 250



KM1 A

Коробка 1-я
адаптированная
Упаковка: 171

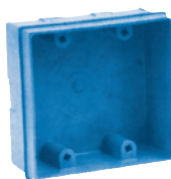

KM2

Коробка 2-я
прямоугольная
Упаковка: 125



KM2 A

Коробка 2-я
адаптированная
Упаковка: 90

✓ Электроустановочные изделия SHIN DONG-A возможно также устанавливать в кабельные каналы

Коробки для полых стен (гипсокартонные перегородки, дсп)

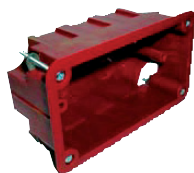

KM3

Коробка 1-я для полых стен
фиксация 4 лапками
Упаковка: 100

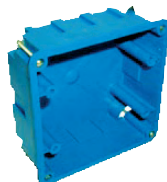

KM4

Коробка 2-я для полых стен
фиксация 4 лапками
Упаковка: 54

Схема установки изделия в коробку

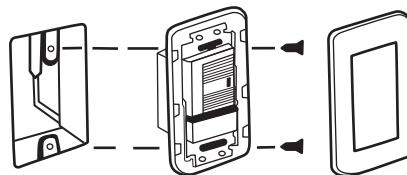

ⓘ Электроустановочные изделия SHIN DONG-A предназначены для бытового использования. Они рассчитаны на работу в стандартной электрической сети: 220 Вольт, 50 Гц.

ⓘ При монтаже изделий допускается использовать только сплошной медный провод диаметром 1.6-2.0 мм.

Если проводка выполнена алюминиевым или многожильным проводом или проводом другого диаметра - необходимо использование переходных соединительных клемм!

ⓘ Изделия SHIN DONG-A снабжены самозажимными контактами.

Наличие дополнительных контактов позволяет обходиться без распаечных коробок.

DIMMING PATTERN SWITCH

КОНТРОЛЛЕР ОСВЕЩЕННОСТИ

Устройство дистанционного управления освещением на 8 независимых источниках света общей мощностью до 4000 Вт

- ✓ Программирование 4 сцен освещения.
- ✓ Управление сценами с помощью пульта дистанционного управления
- ✓ Четыре регулируемые нагрузки общей мощностью 2000 Вт
- ✓ Четыре нерегулируемые нагрузки общей мощностью 2000 Вт
- ✓ **ЭФФЕКТ КИНОТЕАТРА** - плавное понижение яркости при отключении регулируемых нагрузок
- ✓ Светодиодная индикация активных нагрузок, уровня мощности и выбранной сцены

ПРИМЕНЕНИЕ: торговые центры, рестораны, галереи, магазины, дома, офисы и в любом помещении, где требуется регулирование освещенности.



ВАРИАНТЫ ЦВЕТА:

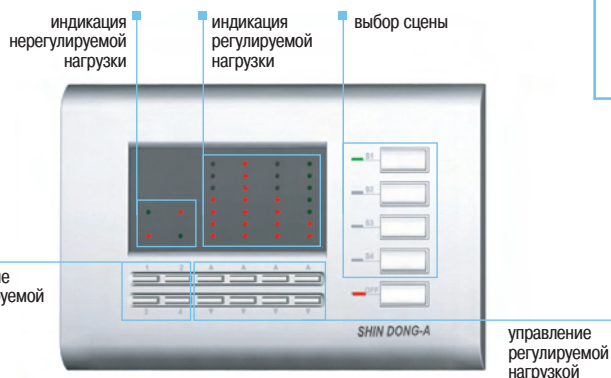

ПРИМЕРЫ СЦЕН ОСВЕЩЕНИЯ:

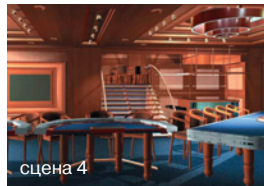
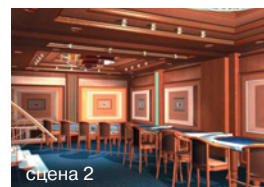
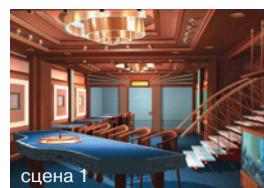

МОДЕЛЬ	WSW 1421
ПАРАМЕТРЫ:	220-240В 50-60 Гц 8 нагрузок 4000 Вт – максимальная суммарная мощность
РЕГУЛИРУЕМЫЕ НАГРУЗКИ:	4 группы максимум по 500 Вт каждая Виды нагрузок – лампы накаливания 220В, галогенные лампы 12В (подключение через трансформатор) или 220В, Люминесцентные лампы Т8, Т5, FPL при использовании преобразователя сигнала (например, OSRAM DIM SC) и регулируемых ЭПРА с интерфейсом 1...10 В. ЗАПРЕЩЕНО - использование компактных люминесцентных ламп с встроенным ПРА.
НЕРЕГУЛИРУЕМЫЕ НАГРУЗКИ:	4 группы максимум по 500 Вт каждая Виды нагрузок – любые лампы 220В или ПРА для ламп (трансформаторы, балласты, ЭмПРА, ЭПРА)
Индикация ON/OFF	Красный светодиод при включенной нагрузке
Индикация DIMMING	Уровень яркости от 0 до 7 красных светодиодов

Схема подключения для модели WSW1421

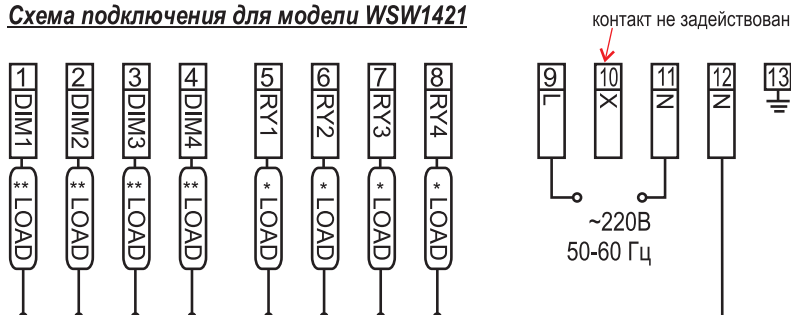

*LOAD - любые виды ламп

**LOAD - лампы накаливания, галогенные лампы. Подключение люминесцентных ламп (Т8, Т5, FPL) возможно при использовании преобразователя сигнала (например OSRAM DIM SC) и регулируемых ЭПРА с интерфейсом 1...10В.

N - нейтраль; L - фаза; X - не подключен; \perp заземление
RY1 - RY4 - контакт для подключения нерегулируемых нагрузок

DIM1 - DIM4 - контакт для подключения регулируемых нагрузок

B We are go along with
Beautiful living space!



ISO9001
PANASONIC ELECTRIC WORKS
SHIN DONG-A COMPANY

